

# REGIONE SICILIANA

## CONSORZIO AMBITO TERRITORIALE OTTIMALE IDRICO DI AGRIGENTO



### GESTORE DEL SISTEMA IDRICO INTEGRATO AMBITO TERRITORIALE OTTIMALE DI AGRIGENTO

L'AMMINISTRATORE DELEGATO

Subentro a Girgenti Acque SpA

.....

## PROGETTO ESECUTIVO - PRIMO STRALCIO

Opere di ristrutturazione ed automazione per ottimizzazione  
rete idrica Comune di Agrigento

ALLEGATO N°

18.15.1

TITOLO ELABORATO

Telecontrollo  
Schemi elettrici e cablaggi periferiche  
Tipologico Nodo Specializzato

Nome file: 18.15.1 Tipologico Nodo Specializzato.dwg

Scala:

Visti ed approvazioni:

CUP: C43H11000140004

SERVIZI  
INGEGNERIA  
**delta**  
ingegneria

**Delta Ingegneria s.r.l.**

I DIRETTORI TECNICI:  
Ing. Maurizio Carlino  
Ing. Nicola D'Alessandro



Arch. Carmelo Carlino  
Ing. Domenico D'Alessandro  
Ing. Alfonso Collura  
Ing. Desiderio Carlino  
Geol. Massimo Carlino  
Ing. Manuela Carlino  
Ing. Martina Carlino

REV.	DESCRIZIONE	DATA	VERIFICATO	CONTROLLATO	APPROVATO



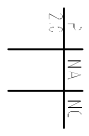
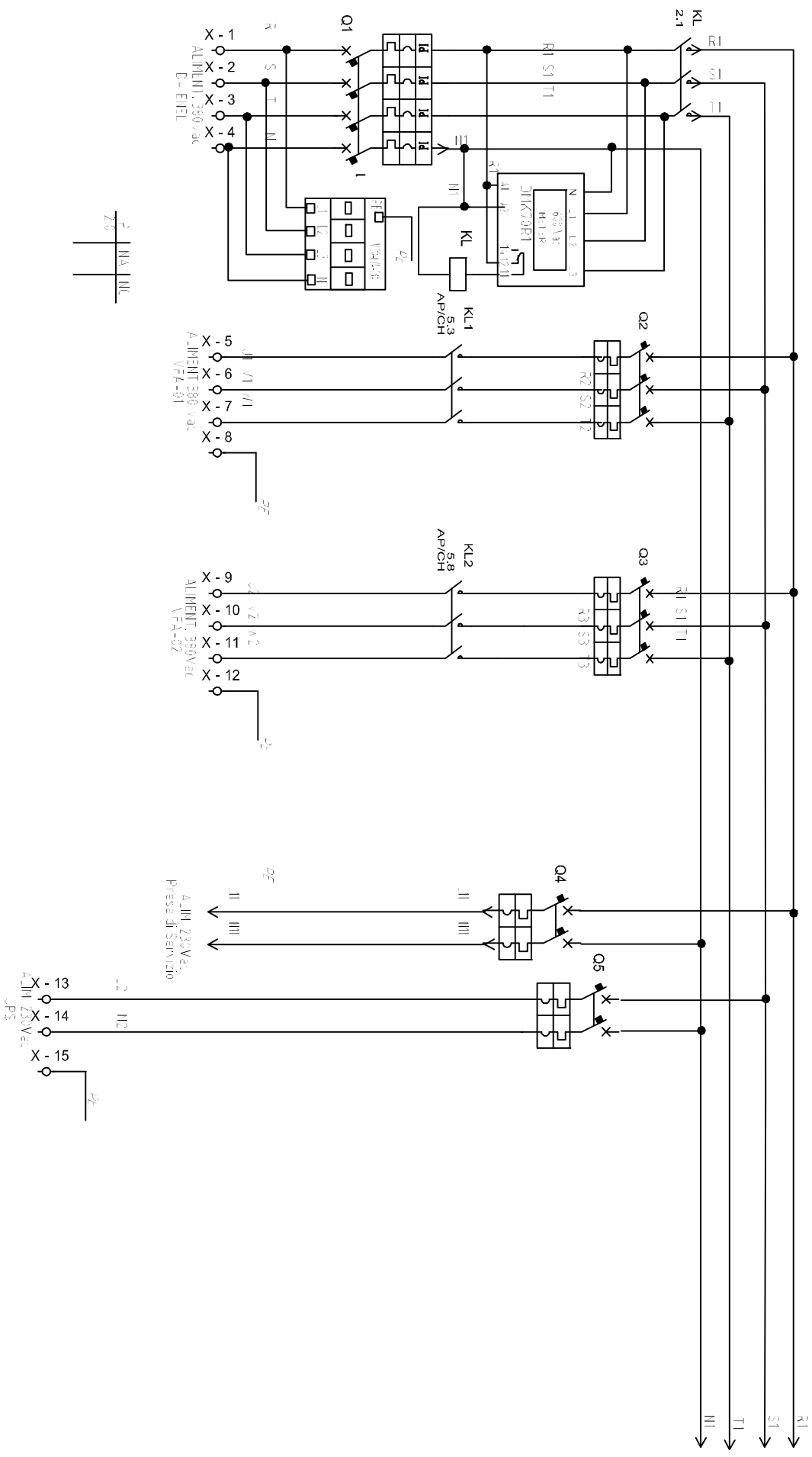

REV	MODIFICA	PROGETTO: UNITA' PERIFERICA TIPO NODO SPECIALIZZATO	FOGLIO 2
DATA	FIRMA	COMMESSA:	DI 19
		TITOLO:	1 19 3
		DIS:	DATA:

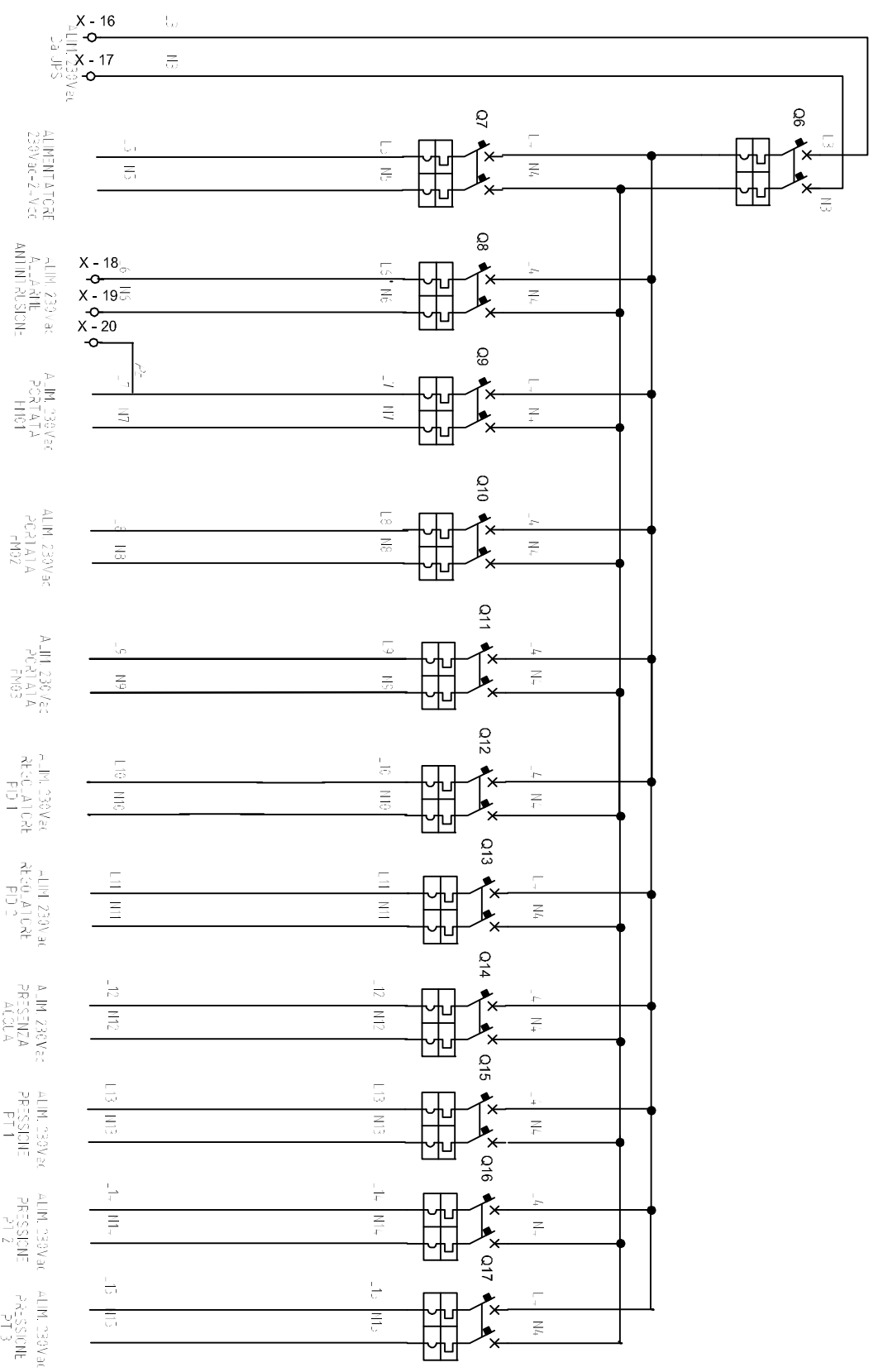

REVISIONE	MODIFICA	PROGETTO: UNITA PERIFERICA TIPO NODO SPECIALIZZATO	FOGLIO
		COMMESSA:	3
		CLIENTE:	DI
		TITOLO:	19
DATA	FIRMA	DIS.:	2 <> 4
		DATA:	

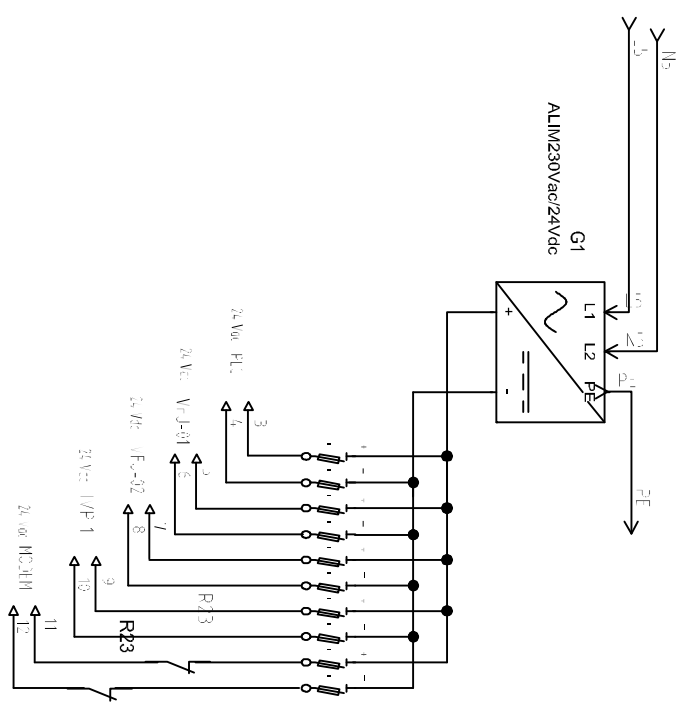

REVISIONE	MODIFICA	PROGETTO: UNITA' PERIFERICA TIPO NODO SPECIALIZZATO COMMESSA: CLIENTE: TITOLO: DIS.:	FOGLIO
			DI
DATA	FIRMA		3 <> 5

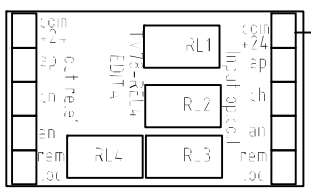
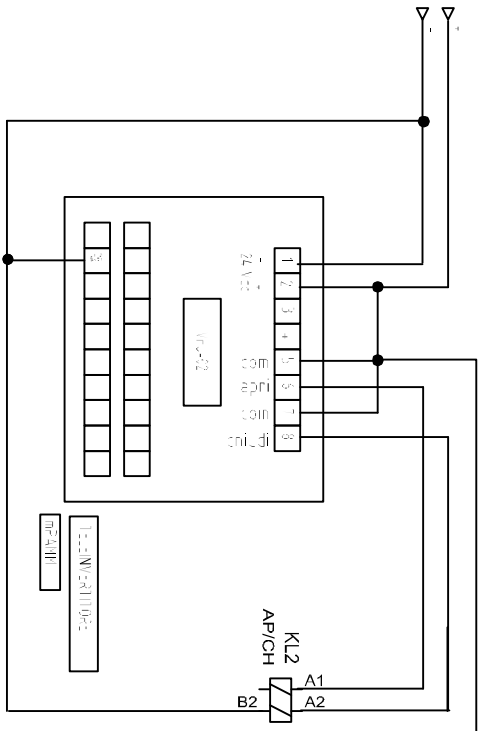
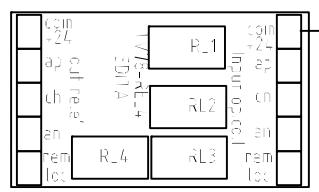
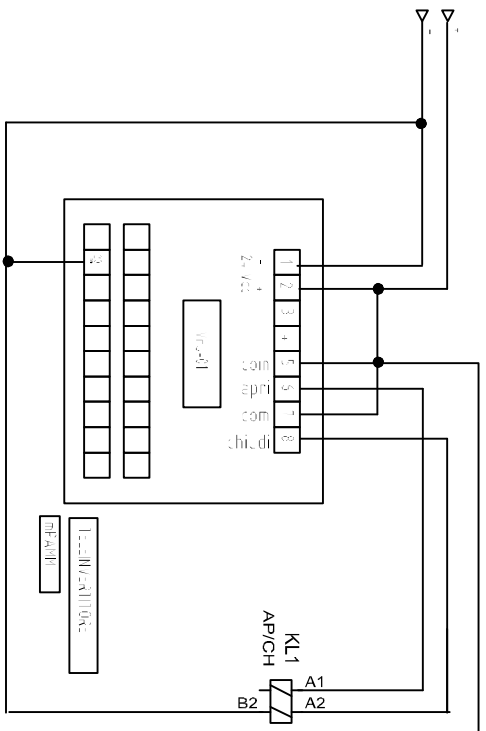

P. HA I.N.C.  
Z. Z.

P. HA I.N.C.  
Z. Z.

REVISIONE	MODIFICA	PROGETTO: UNITA' PERIFERICA TIPO NODO SPECIALIZZATO	FOGLIO 5
		COMMESSA:	DI 19
DATA	FIRMA	TITOLO:	4 <> 6
		DIS.:	DATA:

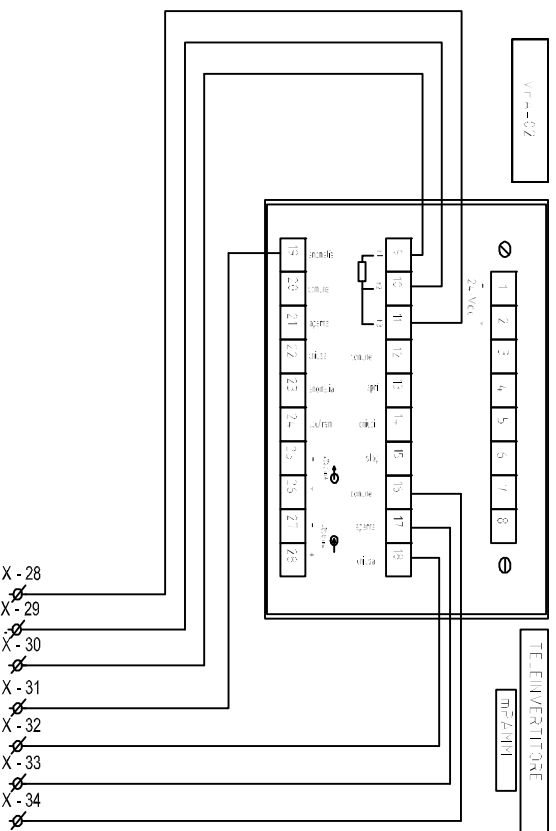
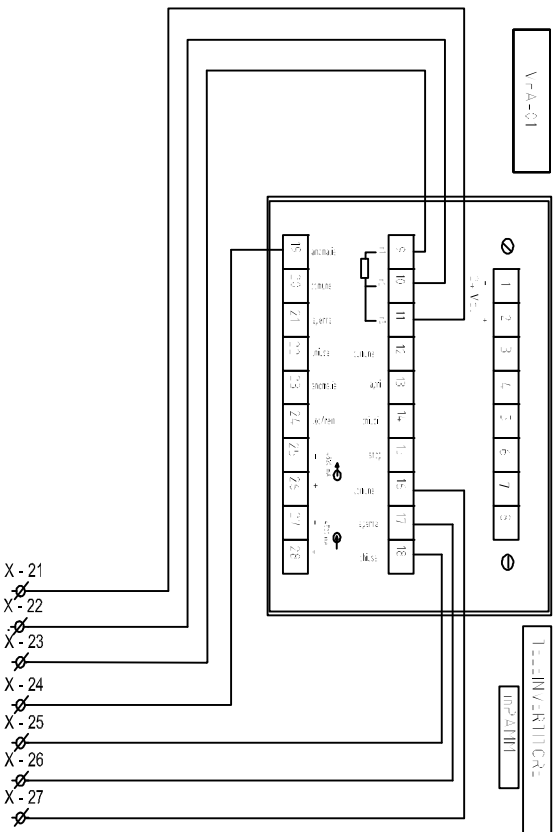

REVISIONE	MODIFICA	PROGETTO: UNITA' PERIFERICA TIPO NODO SPECIALIZZATO	FOGLIO
		COMMESSA:	6
		CLIENTE:	DI 19
DATA	FIRMA	TITOLO:	
		DIS:	5 4 7

Materiali			
Q.T.	UNITA'	DESCRIZIONE	Quant. Standard
		3MX DDI 3202 K	
	COM	UAB	1
	COM	18/29	1
	CO	1	2
	CI	2	2
	CE	3	2
	CF	4	2
	CG	5	2
	CH	7	2
	CI	8	2
	CK	9	2
	CL	10	2
	CM	11	2
	CN	12	2
	CO	13	2
	CP	14	2
	CQ	15	2
	CR	15	2
	CS	15/29	2
	CT	15/29	2

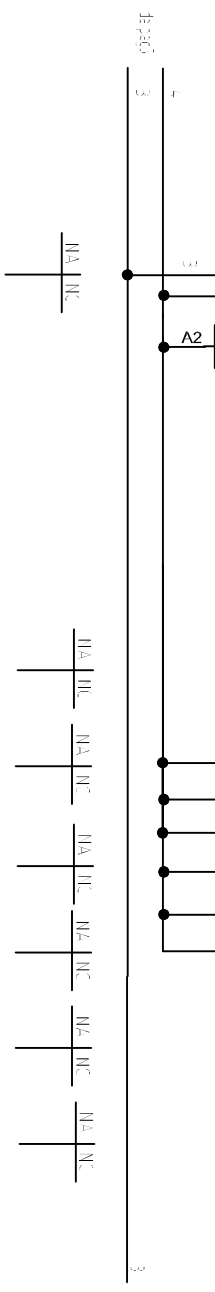

REVISIONE	MODIFICA	PROGETTO: UNITA' PERIFERICA TIPO NODO SPECIALIZZATO	FOGLIO 7
DATA	FIRMA	COMMESSA:	DI 19
		CLIENTE:	
		TITOLO:	
		DIS.:	DATA:
			6 <> 8



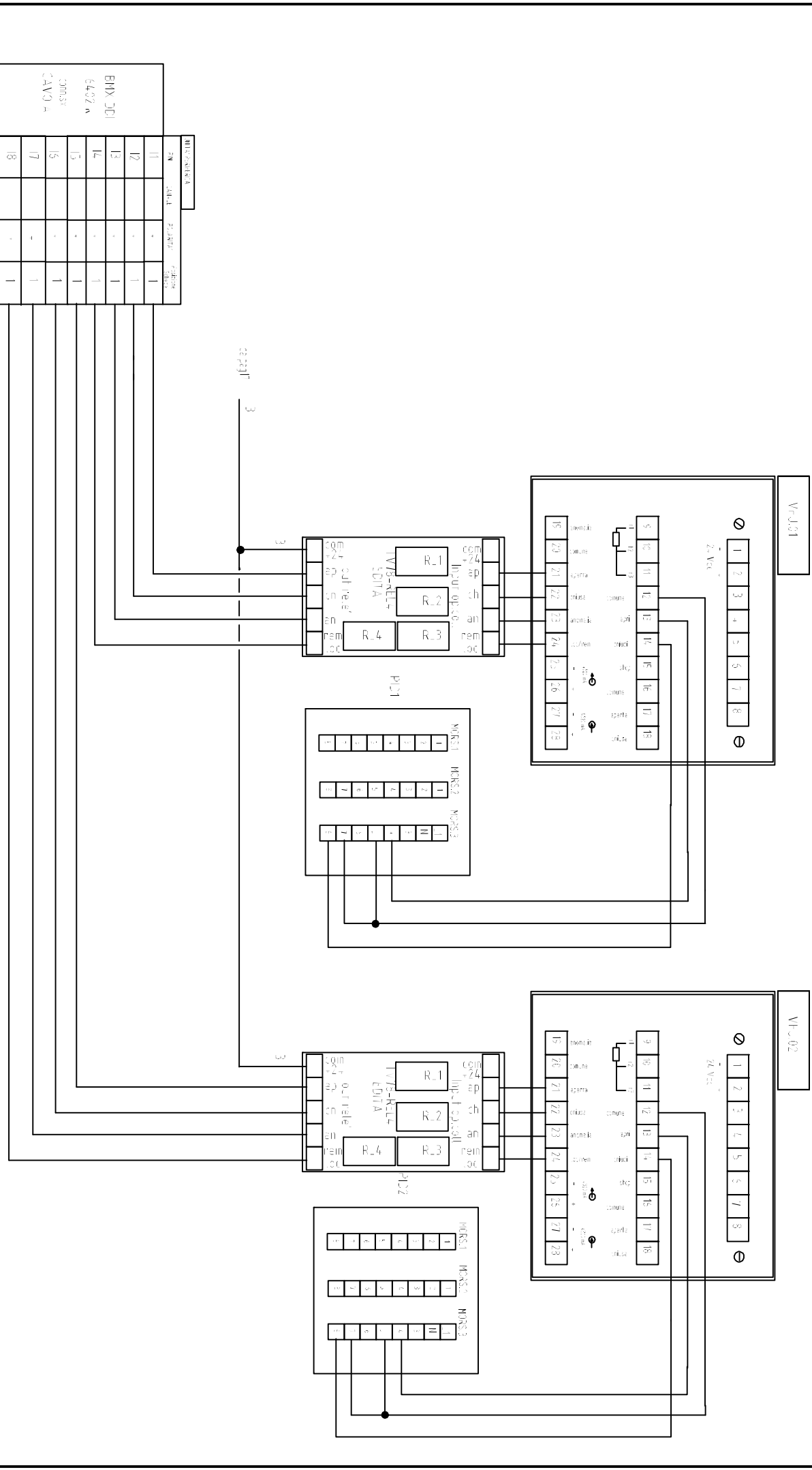

QTY	DESCRIZIONE	UNITA'	REVISIONE
11	EMX DCI	1	1
12	64.97 A	1	1
13	64.97 A	1	1
14	COMES	1	1
15	CAVO 2	1	1
17		1	1
18		1	1

REVISIONE		MODIFICA		PROGETTO: UNITA' PERIFERICA TIPO NODO SPECIALIZZATO		FOGLIO 8	
DATA		FIRMA		COMMESSA:		DI 19	
				CLIENTE:			
				TITOLO:			
				DIS.:		DATA:	
						7 <> 9	

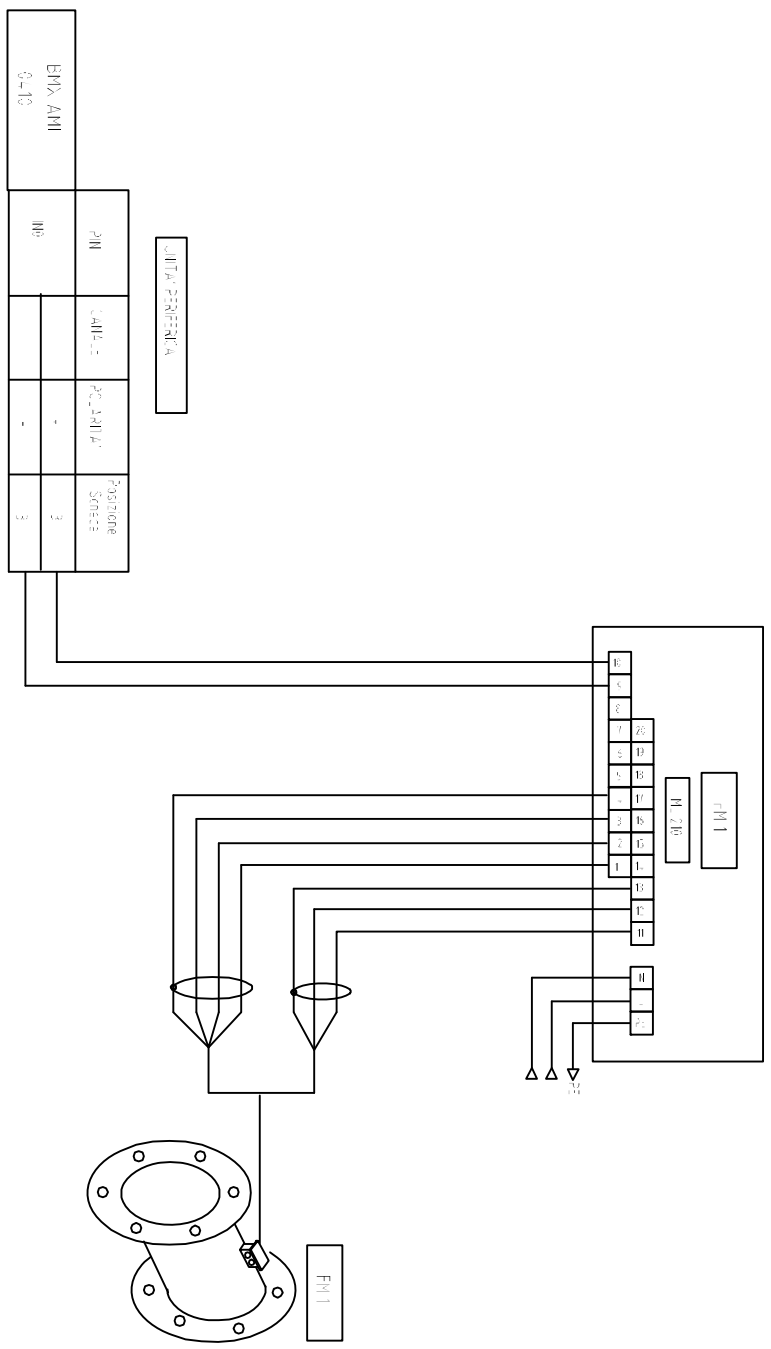

UNITA' PERIFERICA	PIU'	CANALE	SP. ANTI/A	Posizione Scorte
UNITA' PERIFERICA	IB		-	3
BND AMM			-	3
0-10				

REVISIONE	MODIFICA	PROGETTO: UNITA' PERIFERICA TIPO NODO SPECIALIZZATO		FOGLIO 9
		COMMESSA:		DI 19
DATA	FIRMA	CLIENTE:		
		TITOLO:		
		DIS: DATA:		8 <> 10

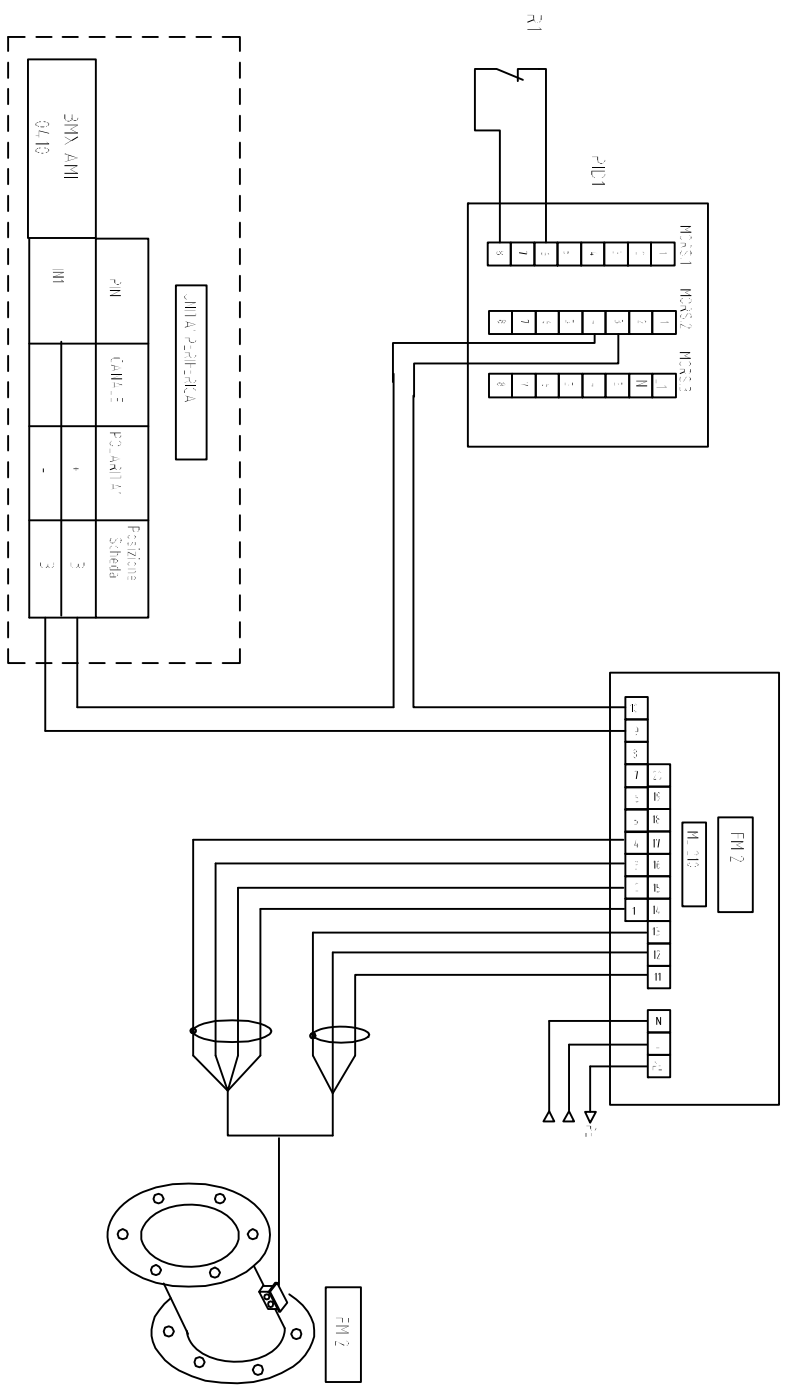

REVISIONE MODIFICA

COMMESSA: UNITA' PERIFERICA TIPO NODO SPECIALIZZATO

CLIENTE: DI

TITOLO: 19

DIS: DATA: 9 11

FOGLIO 10

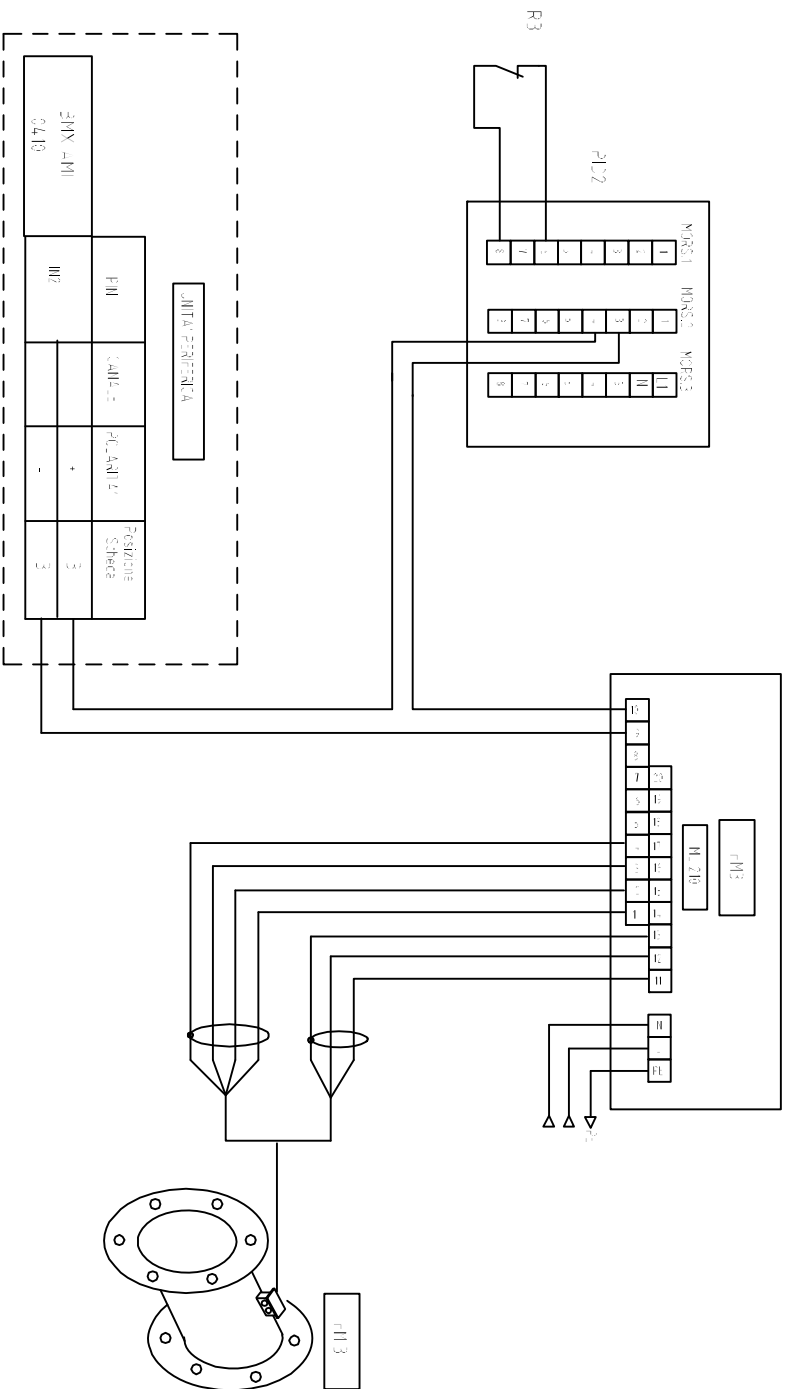

UNITA' PERIFERICA			
ENX_M1	ENX	COLANA	RESISTORE
012	012	4	3
019		4	3

REVISIONE	MODIFICA	PROGETTO: UNITA' PERIFERICA TIPO NODO SPECIALIZZATO	FOGLIO 11
		COMMESSA:	DI 19
DATA	FIRMA	CLIENTE:	
		TITOLO:	
		DIS.:	DATA:
			10 <> 12

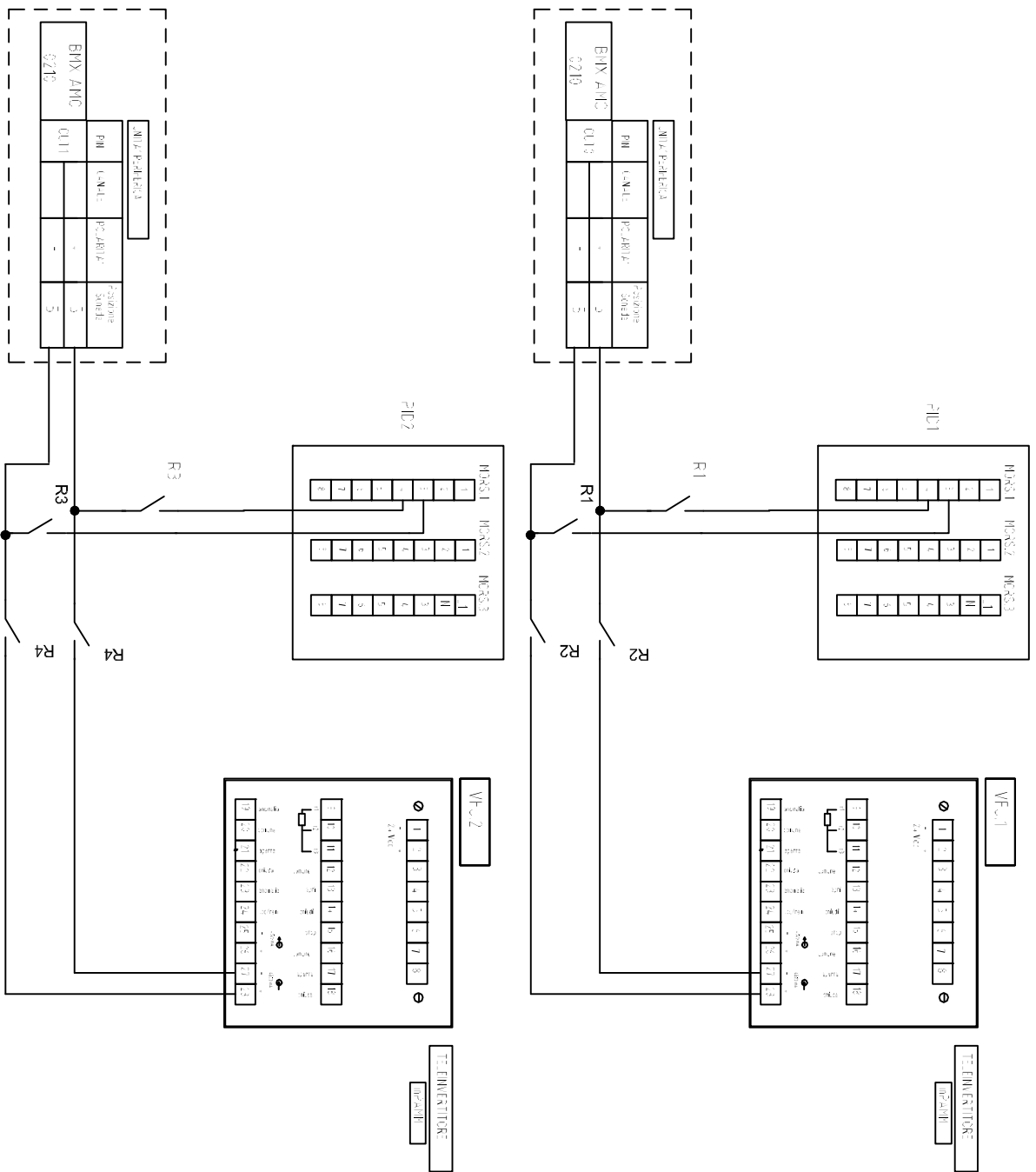

REVISIONE

MODIFICA

PROGETTO: UNITA' PERIFERICA TIPO NODO SPECIALIZZATO

FOGLIO 12

DATA

FIRMA

COMMESSA:  
CLIENTE:  
TITOLO:

DATA

FIRMA

DIS.: DATA:

11 13

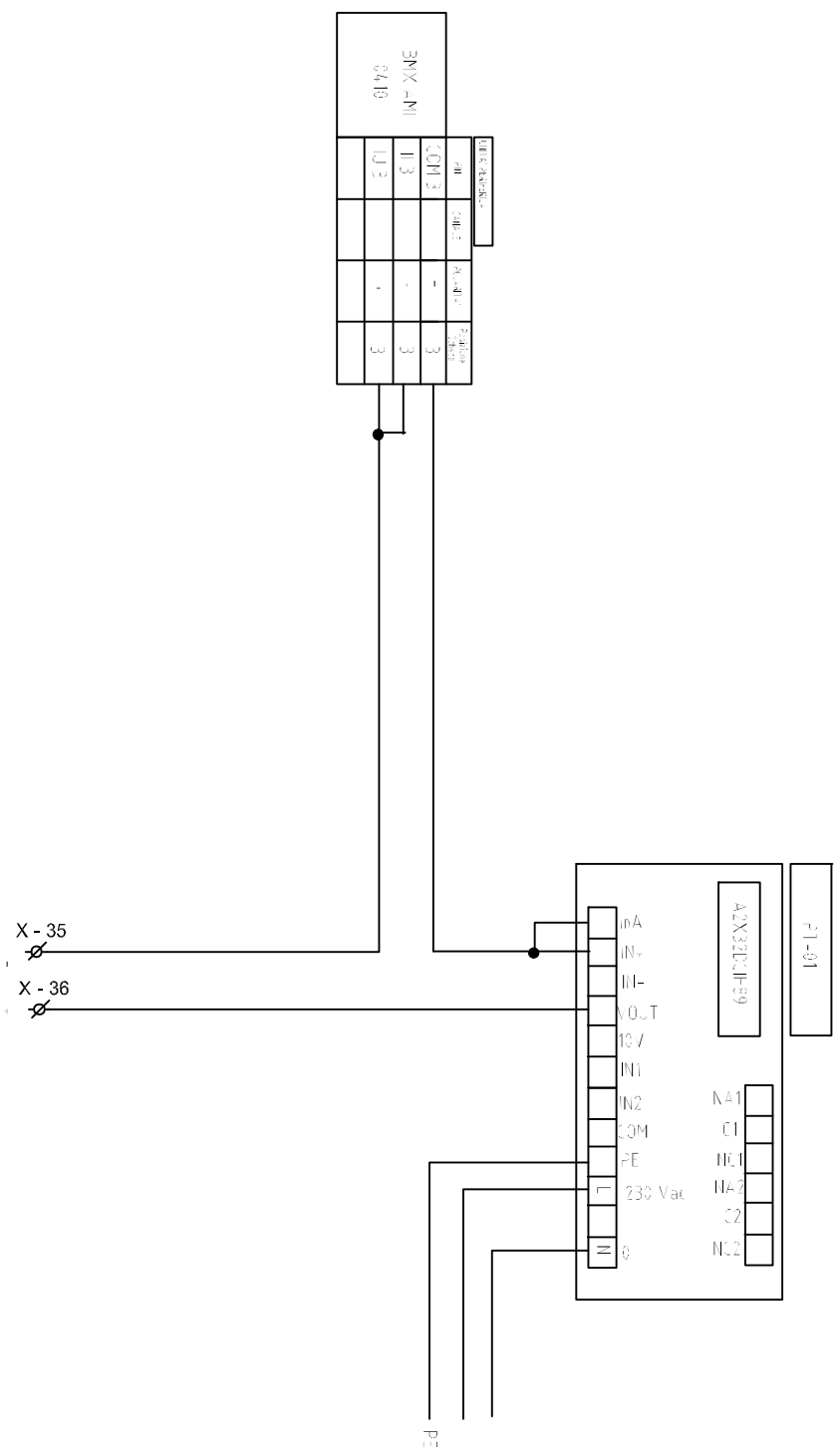

REVISIONE	MODIFICA	PROGETTO: UNITA' PERIFERICA TIPO NODO SPECIALIZZATO	FOGLIO 13
		COMMESSA:	DI 19
DATA	FIRMA	CLIENTE:	
		TITOLO:	
		DIS.:	DATA:
			12 <> 14

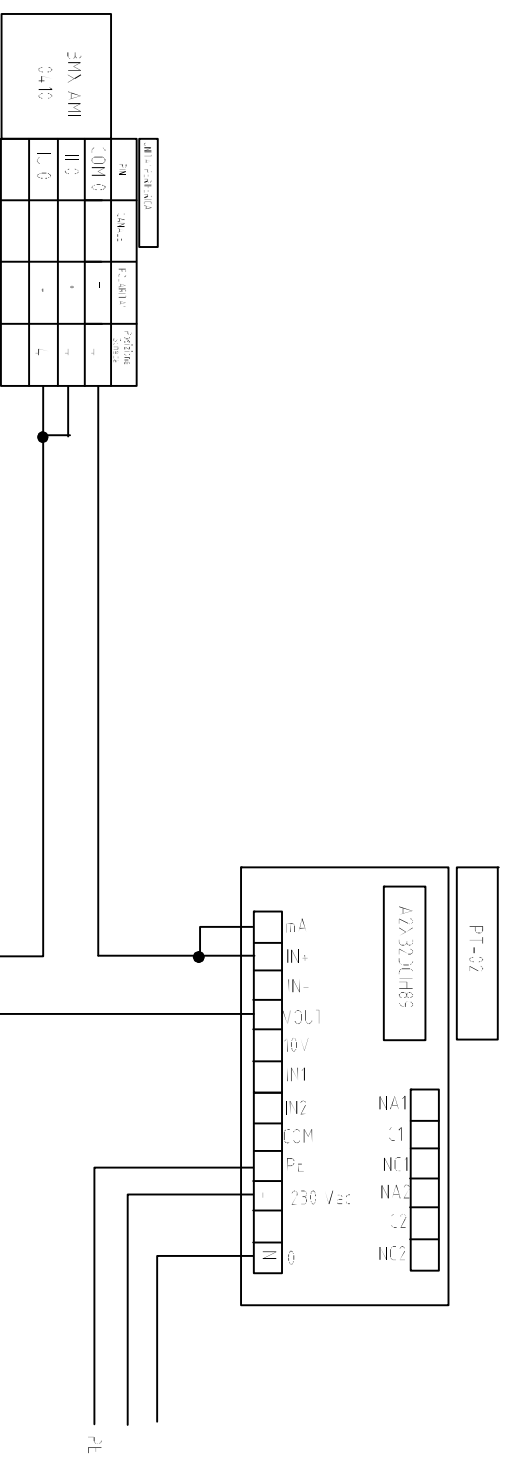

MATERIALE				
QNT	DESCRIZIONE	UNITA'	REVISIONE	PROVVISORIO
1	300V AMM 0-10			

REVISIONE	MODIFICA	PROGETTO: UNITA' PERIFERICA TIPO NODO SPECIALIZZATO COMMESSA: CLIENTE: TITOLO: DIS.:	FOGLIO 14
			DI 19
DATA	FIRMA		13 15

DEFINIZIONE			
NO.	DESCRIZIONE	QUANTITA'	UNITA'
001	COM 1	-	+
002	COM 2	-	+
003	COM 3	-	+
004	COM 4	-	+

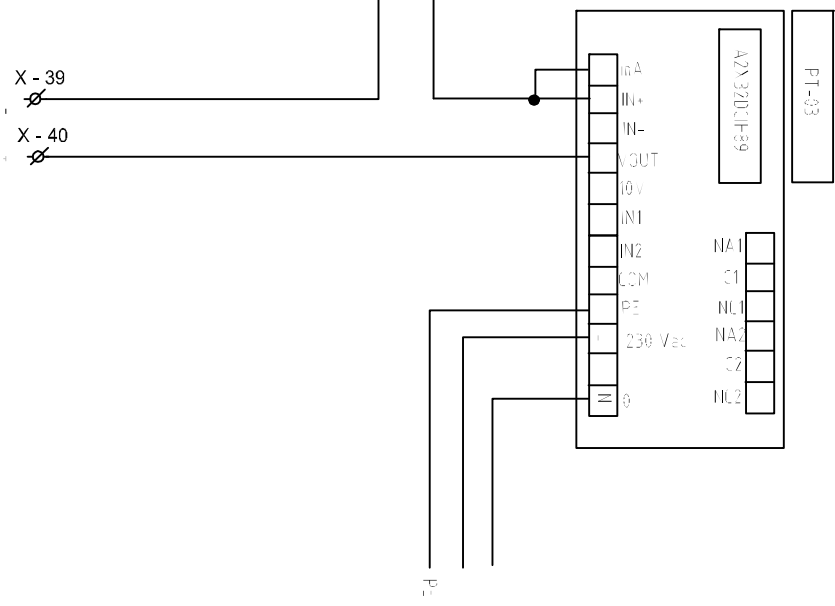

REVISIONE	MODIFICA	PROGETTO: UNITA' PERIFERICA TIPO NODO SPECIALIZZATO	FOGLIO 15
		COMMESSA:	DI 19
DATA	FIRMA	CLIENTE:	
		TITOLO:	
		DIS.:	DATA:
			14 <> 16



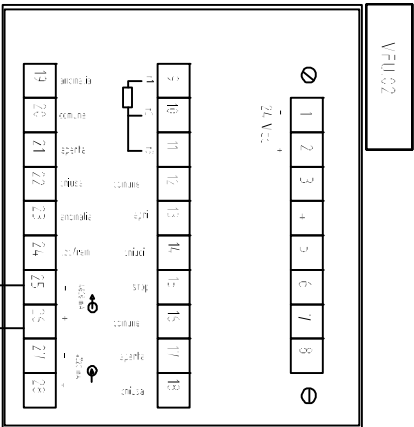
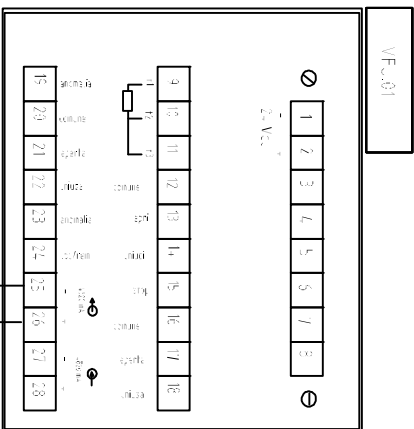

IN	OUT	24 Vcc	24 Vcc
COM 2	-	4	
Lv 2	-	4	
Il 2	-	4	
COM 3	-	4	
Lv 3	-	4	
Il 3	-	4	



REVISIONE	MODIFICA	PROGETTO: UNITA' PERIFERICA TIPO NODO SPECIALIZZATO	FOGLIO 16
		COMMESSA:	DI 19
		CLIENTE:	
		TITOLO:	
DATA	FIRMA	DIS.:	DATA:
			15 <> 17

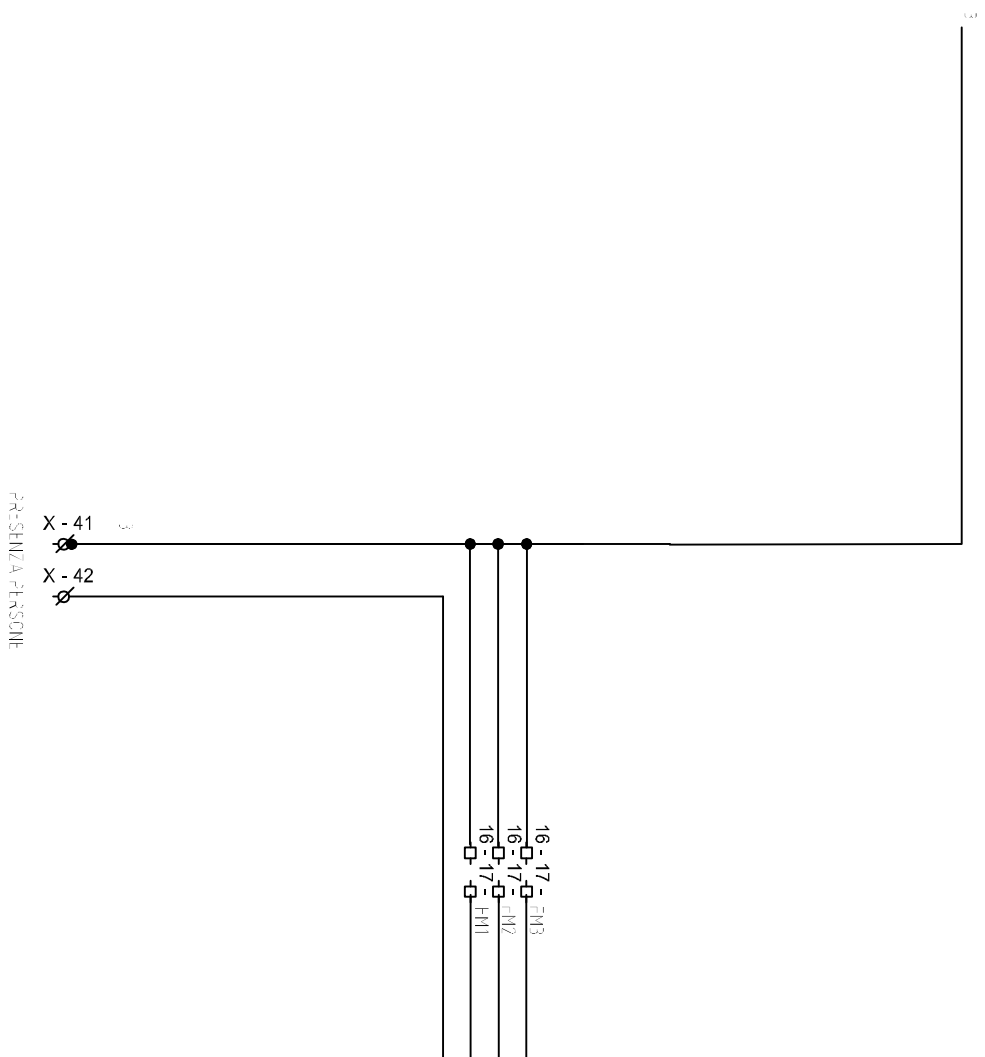

LINEA	NUMERO	TIPO	DESCRIZIONE	UNITA'	VALORE
16-17-EM3	11	-		1	302 k
16-17-M2	19	-		1	
16-17-EM1	15	-		1	
	16	-		1	

REVISIONE	MODIFICA	PROGETTO: UNITA' PERIFERICA TIPO NODO SPECIALIZZATO		FOGLIO 17
		COMMESSA:		DI 19
DATA	FIRMA	TITOLO:		16 <> 18
		DIS.: DATA:		

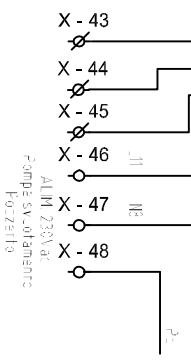

Materie Prime				
Q.tà	U.M.	Descr.	Quantità	Prezzo
1	1	BMD D21	1	5492,00

REVISIONE	MODIFICA	PROGETTO: UNITA' PERIFERICA TIPO NODO SPECIALIZZATO	FOGLIO 18
DATA	FIRMA	COMMESSA:	DI 19
		TITOLO:	17 <> 19
		DIS.:	DATA:

Illustrazioni			
NO	CAD.	STAD.	TRADIZ.
3MX-CL1	113	-	1
3MX-CL1	114	4	1
3MX-200	1582	-	2

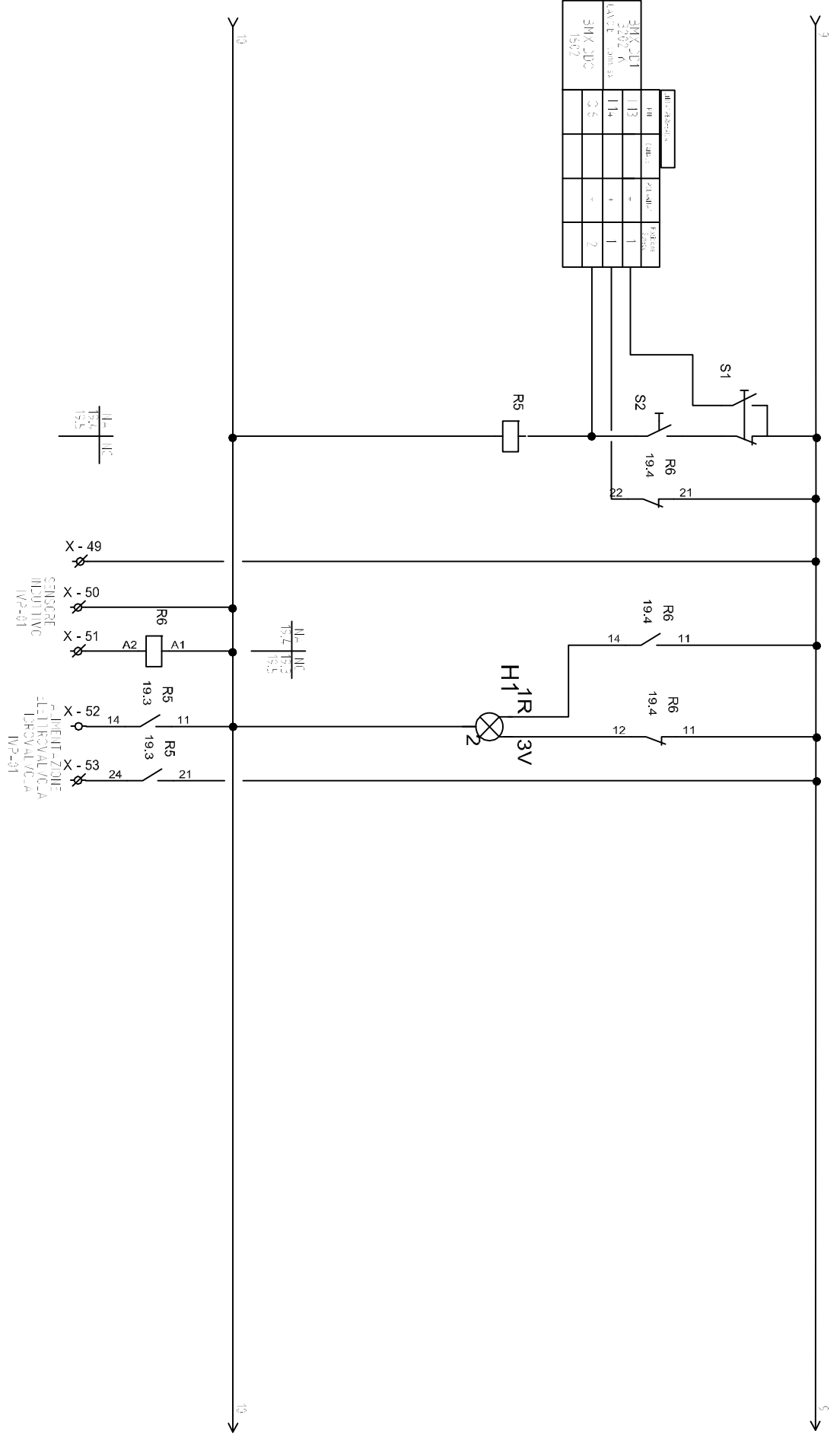

REVISIONE	MODIFICA	PROGETTO: UNITA' PERIFERICA TIPO NODO SPECIALIZZATO	FOGLIO 19
		COMMESSA:	DI 19
DATA	FIRMA	TITOLO:	DIS: DATA:
			18 <>